



PLASTIC OMNIUM

ASSEMBLÉE GÉNÉRALE ANNUELLE 2021

Levallois, 22 avril 2021



AGENDA

MESSAGE DU PRÉSIDENT

RÉSULTATS ANNUELS 2020

RAPPORT DES COMMISSAIRES AUX COMPTES

QUESTIONS / RÉPONSES

RÉSULTATS DES VOTES DES RÉOLUTIONS



MESSAGE DU PRÉSIDENT

Laurent BURELLE



Comment poser vos questions en direct ?

Pendant l'Assemblée vous pouvez poser vos questions :

Soit par écrit
directement sur la plateforme
de visioconférence :

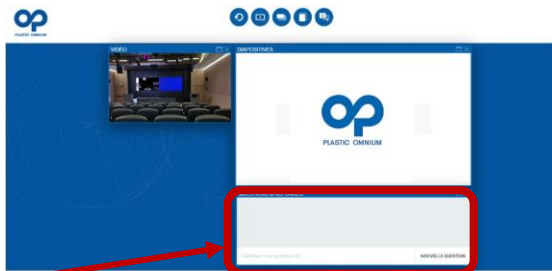

Soit à l'oral
via le numéro de conférence
téléphonique mis à votre disposition :

N° de téléphone pour la conférence téléphonique :

France	Tél : +33 (0)1 70 71 01 59	
Allemagne	Tél : +496 92 22 22 54 29	
Espagne	Tél : +349 11 14 01 01	Code PIN : 31695287#
Royaume-Uni	Tél : +44 20 71 94 37 59	
États-Unis	Tél : +1 64 67 22 49 16	

Lorsque la session des questions sera ouverte, il vous suffira de **composer "01"** sur votre clavier téléphonique pour poser votre question.

Un opérateur vous accueillera et vous demandera de décliner votre identité.

Dans tous les cas, la société procédera à la vérification de votre qualité d'actionnaire.

Nouvelle gouvernance depuis le 1^{er} janvier 2020



Président



Directeur Général



Directeur Général Délégué



DISSOCIATION DES MANDATS de **Président** et de **Directeur Général**

MISE EN PLACE D'UNE NOUVELLE ÉQUIPE DE MANAGEMENT pour poursuivre la **stratégie de croissance rentable** du Groupe

Une entreprise familiale investie sur le long terme

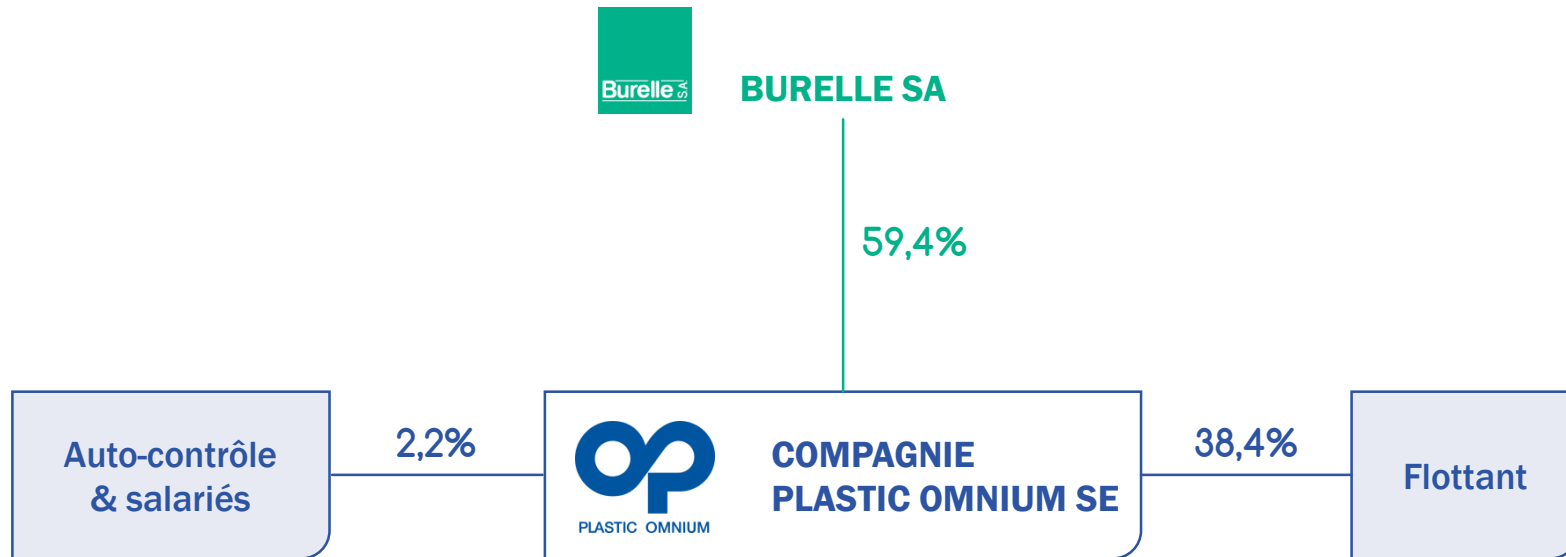



RÉSULTATS ANNUELS 2020

Laurent FAVRE



PROTECTION, ACTION & AGILITÉ



**NOS
COLLABORATEURS**



**NOS CLIENTS
& FOURNISSEURS**



**NOTRE
SOLIDITÉ FINANCIÈRE**

et **ACCÉLÉRATION** sur nos **priorités stratégiques**

Mobilisation de l'ensemble des parties prenantes

Lancement du fonds Act for All™



124 initiatives supportées
pour une dotation de 1M€



Baisse des rémunérations des cadres dirigeants du Groupe pendant le temps d'arrêt de l'activité :

**Dirigeants
mandataires sociaux**
-25%

**Membres du Comité
de Direction**
-20%

**Cadres
dirigeants**
-15%

Administrateurs
-15% de leur
rémunération annuelle

Maintien d'un dividende réduit de 34%

Dividende de 0,49 € distribué en 2020
au titre de l'exercice 2019

Baisse de 34%
par rapport au dividende initialement proposé

Chiffre d'affaires et surperformance par activité



Forte baisse de la production au 1^{er} semestre, suivie d'une reprise meilleure que prévue au 2nd semestre

Production automobile

-17% en 2020

-33% au S1 2020

0% au S2 2020

Surperformance de la production automobile mondiale de 3 points sur l'année 2020

Chiffre d'affaires économique

-14% en 2020

-30% au S1 2020

+2% au S2 2020

En M€	2019	2020	Δ en %	Δ à changes constants	Surperformance
Chiffre d'affaires économique	9 183	7 732	-15,8%	-13,8%	+3,0pts

Chiffre d'affaires par région et par client

Par région

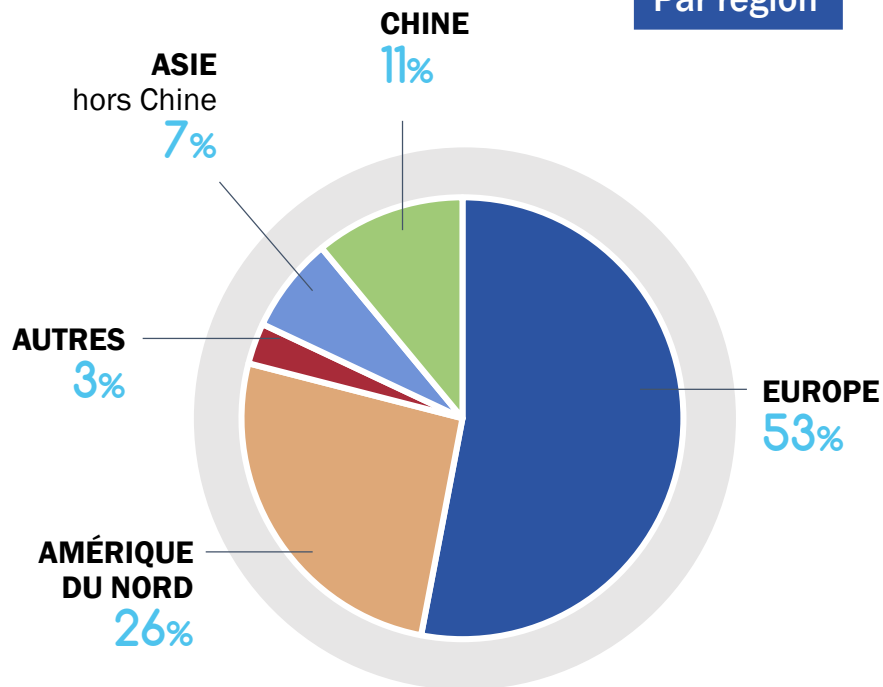

Par client

1	Groupe Volkswagen	25,9%
2	Stellantis	16,6%
3	Daimler	11,4%
4	General Motors	8,3%
5	BMW	8,2%
6	Renault Nissan Mitsubishi	6,5%
7	Ford	5,5%
8	Jaguar Land Rover - Tata	5,1%
9	Hyundai	4,0%
10	Autres	8,5%

Compte de résultat 2020



En M€	2019	2020
Chiffre d'affaires consolidé	8 494	7 073
Marge opérationnelle	511	118
<i>en % du chiffre d'affaires</i>	6,0%	1,7%
Non courant	-67	-334
dont dépréciations d'actifs	-	-255
Résultat financier	-78	-69
Impôts	-90	+31
Résultat net	276	-253
<i>en % du chiffre d'affaires</i>	3,2%	-3,6%
Résultat net – part du Groupe	258	-251
<i>en % du chiffre d'affaires</i>	3,0%	-3,6%

Structure financière solide

Au 31/12/2020

CASH-FLOW LIBRE



34 M€

DETTE NETTE



807 M€
vs 739 M€ en 2019

LIQUIDITÉS



2,6 Md€
+200 M€ vs 2019

Perspectives financières 2021

FORTE
CROISSANCE



CHIFFRE D'AFFAIRES

COMPARABLE
À 2019



MARGE OPÉRATIONNELLE

6% du chiffre d'affaires

SUPÉRIEUR
À 2019



CASH-FLOW LIBRE

>220M€

Activité du 1^{er} trimestre 2021

En M€	31.03.2020	31.03.2021	Δ en %	Δ LFL
Chiffre d'affaires économique	2 137	2 157	+1,0%	+4,8%
Co-entreprises	108	172	+59,9%	+65,4%
Chiffre d'affaires consolidé	2 029	1 985	-2,2%	+1,5%



STRATÉGIE

Laurent FAVRE



2020, accélération sur nos 3 priorités stratégiques

EXCELLENCE OPÉRATIONNELLE



INNOVATION



DÉVELOPPEMENT DURABLE



PRINCIPALES RÉALISATIONS EN 2020

Plan de transformation
Oméga
Digitalisation

Développements majeurs
dans l'hydrogène
Nombreux lancements de
programmes de véhicules
électriques
Offre modulaire
pour l'électrification

Nouvelle gouvernance
Développement Durable
intégré dans les critères
de performance

Notre vision du marché automobile

Accélération de l'électrification des véhicules



Évolution du mix de motorisation 2019-2030 – vision P0 (en % de la production automobile mondiale)

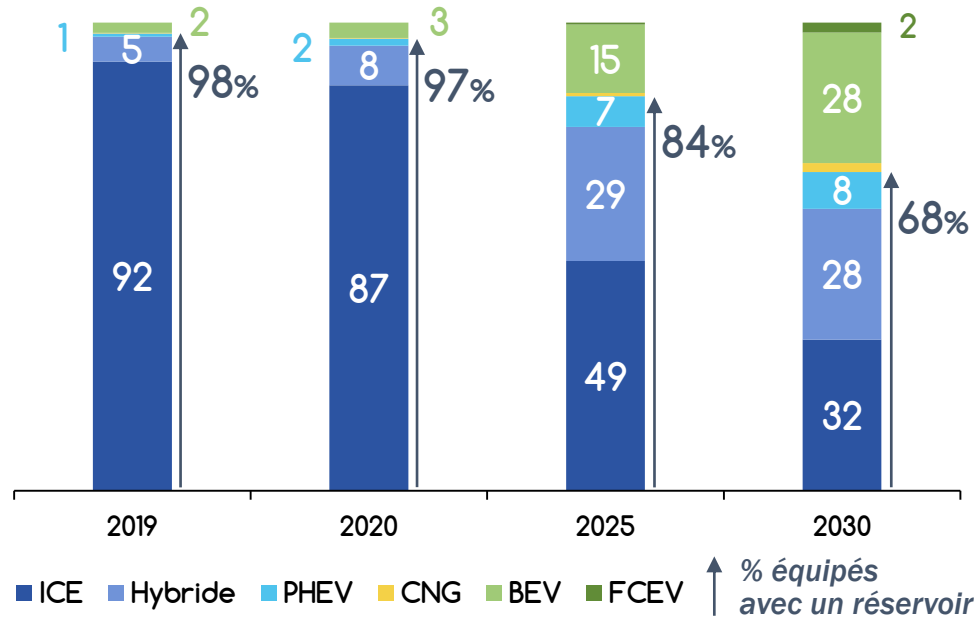

ICE: véhicules essence/diesel; PHEV: véhicules hybrides rechargeables;
BEV: véhicules électriques batterie; FCEV: véhicules électriques hydrogène

Part des véhicules électriques en 2030 (BEV + FCEV)

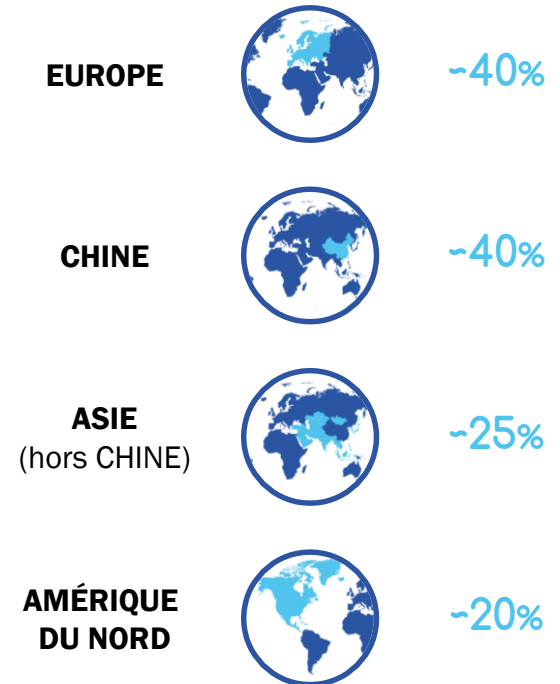

Succès du positionnement de PO sur les véhicules électriques batterie (BEV)

Constructeurs automobiles traditionnels



TAYCAN
de Porsche



E-TRON
d'Audi



EQA
de Daimler



ID3
de Volkswagen



ID4
de Volkswagen



Lyriq Cadillac
de General Motors



E100
de SsangYong

Acteurs 100% électriques



MODÈLES Y et 3
de Tesla



POLESTAR 1 & 2
de Polestar



NOUVEAU
VÉHICULE
de Lucid Air



SUV et pick-up
de Rivian



Amazon Prime
vans de Rivian

L'hydrogène, un levier majeur de la mobilité décarbonée

Une mobilité verte

Zéro émission*
de CO₂

Plus de 500 km
d'autonomie



Recharge
< 5 minutes



pour une large gamme
d'applications

et soutenue par
des plans ambitieux

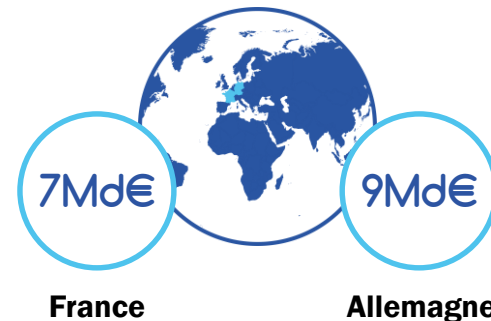

*En phase de roulage

Une offre industrialisée et compétitive sur l'ensemble de la chaîne de valeur de l'hydrogène

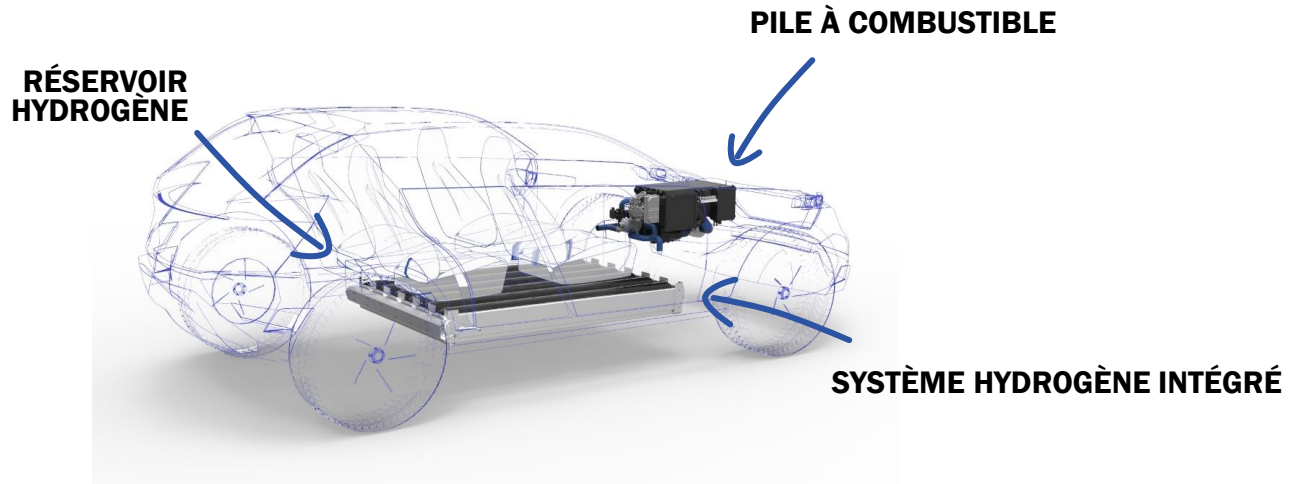

NOS ambitions

MOBILITÉ
HYDROGÈNE
N°1 en 2030

OBJECTIF DE
CHIFFRE D'AFFAIRES
3 Mds€ en 2030

INVESTISSEMENTS
ANNUELS dans les années
100 M€ à venir

Une exposition croissante sur les véhicules électriques

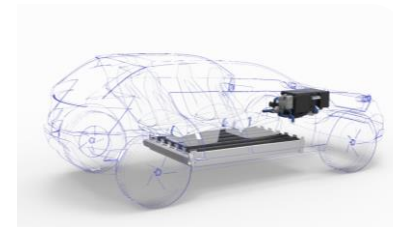
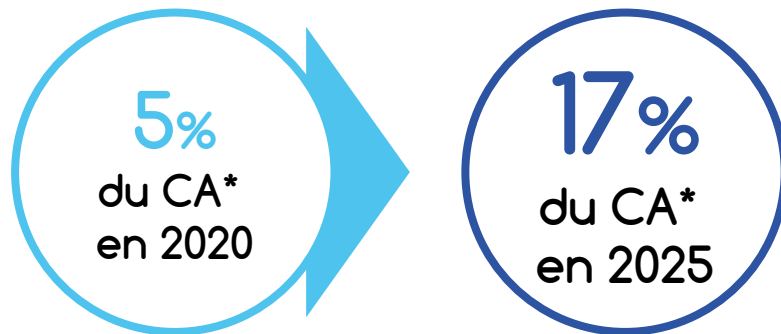

➔ **40%** de la croissance de Plastic Omnium à horizon 2025 sera faite sur des programmes de véhicules électriques

*CA : chiffre d'affaires

Act for All™, un programme mondial et fédérateur



Une politique ESG développée depuis plus de 20 ans au plus près des opérations

Une politique déployée sur 3 piliers



Entrepreneuriat responsable



Attention portée aux collaborateurs



Production durable



Une politique reconnue par les agences de notation

ROBECOSAM
We are Sustainability Investing.

8^{ème} rang mondial de l'industrie automobile

ecovadis



MSCI
ESG RATINGS



CCC B BB BBB A AA AAA

epe
entreprises pour l'environnement

Des ambitions renforcées

- Nomination d'un **Directeur Développement Durable** membre du Comité de Direction

- Ambition de **neutralité carbone en 2050** avec une feuille de route communiquée au 2nd semestre 2021 et s'appuyant sur des programmes déjà en place :



Programme de **performance énergétique** de nos sites



Conversion de nos sites aux **énergies renouvelables**



Analyses de cycle de vie de nos produits pour réduire leur **empreinte carbone**



Recyclage de nos déchets



GOUVERNANCE

Laurent BURELLE



Un Conseil d'Administration responsable et impliqué



LAURENT BURELLE
PRÉSIDENT DE PLASTIC OMNIUM
PRÉSIDENT-DIRECTEUR GÉNÉRAL
DE BURELLE SA



LAURENT FAVRE
ADMINISTRATEUR DEPUIS 2020
DIRECTEUR GÉNÉRAL
DE PLASTIC OMNIUM



FÉLICIE BURELLE
ADMINISTRATEUR DEPUIS 2017
DIRECTEUR GÉNÉRAL DÉLÉGUÉ
DE PLASTIC OMNIUM



ÉLIANE LEMARIÉ
ADMINISTRATEUR DEPUIS 2009
REPRÉSENTANTE DE BURELLE SA
MEMBRE DU COMITÉ



JEAN BURELLE
ADMINISTRATEUR DEPUIS 1970
PRÉSIDENT D'HONNEUR
DE PLASTIC OMNIUM



PAUL HENRY LEMARIÉ
ADMINISTRATEUR DEPUIS 1987
DIRECTEUR GÉNÉRAL DÉLÉGUÉ
DE BURELLE SA

**8 FEMMES
& 9 HOMMES**



VINCENT LABRUYÈRE
ADMINISTRATEUR DEPUIS 2002
PRÉSIDENT DU COMITÉ DES COMPTES



ANNE-MARIE COUDERC*
ADMINISTRATEUR DEPUIS 2010
PRÉSIDENTE DU COMITÉ
DES RÉMUNÉRATIONS ET DU COMITÉ
DES NOMINATIONS



JÉRÔME GALLOT
ADMINISTRATEUR DEPUIS 2006



PROF. DR BERND GOTTSCHALK*
ADMINISTRATEUR DEPUIS 2009
MEMBRE DU COMITÉ
DES RÉMUNÉRATIONS



ANNE ASENSIO*
ADMINISTRATEUR DEPUIS 2011
MEMBRE DU COMITÉ
DES RÉMUNÉRATIONS



AMÉLIE OUDÉA-CASTÉRA*
ADMINISTRATEUR DEPUIS 2014
MEMBRE DU COMITÉ
DES COMPTES

**6 ADMINISTRATEURS
INDÉPENDANTS**



LUCIE MAUREL-AUBERT*
ADMINISTRATEUR DEPUIS 2015
MEMBRE DU COMITÉ DES COMPTES
ET DU COMITÉ DES NOMINATIONS



CÉCILE MOUTET
ADMINISTRATEUR DEPUIS 2017



ALEXANDRE MÉRIEUX*
ADMINISTRATEUR DEPUIS 2018



AMANDINE CHAFFOIS
ADMINISTRATEUR SALARIÉ DEPUIS 2019



IRENEUSZ KAROLAK
ADMINISTRATEUR SALARIÉ DEPUIS 2019

**2 ADMINISTRATEURS
SALARIÉS**

Dividende proposé: 0,49€ par action



Évolution du dividende (en €)

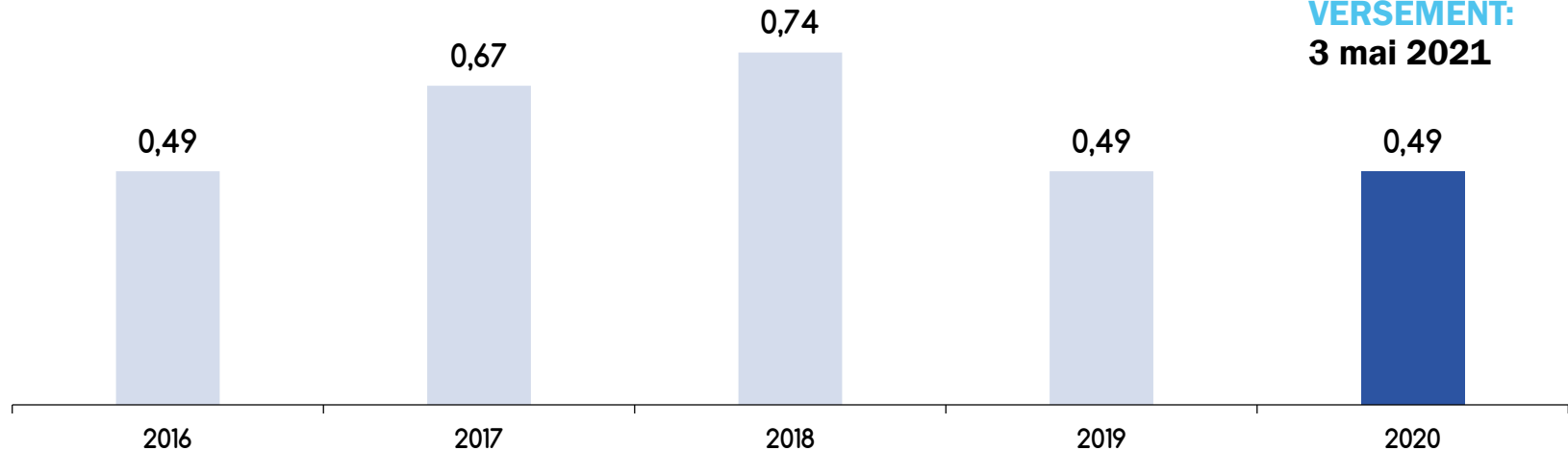

**DÉTACHEMENT
DU COUPON:
28 avril 2021**

**VERSEMENT:
3 mai 2021**



VIE BOURSIÈRE & RELATIONS ACTIONNAIRES

Laurent BURELLE



Redressement du cours de bourse après un fort impact de la crise au 1^{er} semestre 2020



Course de bourse de Plastic Omnium et du SBF 120

(base PO – du 31/12/2019 au 21/04/2021)



Des services dédiés à nos actionnaires

Lettres aux Actionnaires



Réunions actionnaires en province



Retrouvez l'actualité du Groupe

Service Actionnaires :



0 800 777 889

Service & appel
gratuits



www.plasticomnium.com



investor.relations@plasticomnium.com



Application Plastic Omnium



Guide de l'actionnaire



Visites de sites





RAPPORTS DES COMMISSAIRES AUX COMPTES





QUESTIONS & RÉPONSES





VOTE DES RÉSOLUTIONS



De la compétence de l'Assemblée Générale Ordinaire



PREMIÈRE RÉOLUTION

Approbation des comptes annuels

- Approbation des comptes annuels de l'exercice clos le 31 décembre 2020, desquels il résulte un bénéfice net de **104 496 292 EUR**

De la compétence de l'Assemblée Générale Ordinaire



DEUXIÈME RÉOLUTION

Affectation du résultat et fixation du montant du dividende

- Montant du dividende par action proposé : **0,49 EUR**
- Date de mise en paiement : **3 mai 2021**
- Solde en report à nouveau

TROISIÈME RÉOLUTION

Conventions et engagements réglementés – anciennes conventions s'étant poursuivies au cours de l'exercice

- Constatation des conventions antérieurement conclues par la Société et qui se sont poursuivies au cours de l'exercice 2020

(Rapport spécial des Commissaires aux Comptes : pages 295-296 du Document d'Enregistrement Universel 2020)

QUATRIÈME RÉOLUTION

Approbation des comptes annuels consolidés

- Approbation des comptes annuels consolidés de l'exercice clos le 31 décembre 2020, faisant apparaître une perte nette part du Groupe de **251 Mio EUR**

CINQUIÈME RÉOLUTION

Autorisation à donner au Conseil d'Administration à l'effet d'opérer sur les actions de la Société

- Nombre maximum d'actions pouvant être acquises par la société :
maximum **10 % du capital social**
- Prix maximum d'achat : **80 EUR par action**
- Durée de l'autorisation : **18 mois**

SIXIÈME RÉOLUTION **Renouvellement du mandat d'administrateur** **de Monsieur LAURENT BURELLE**

(biographie page 87 du Document d'Enregistrement Universel 2020)

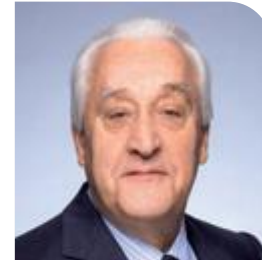

SEPTIÈME RÉOLUTION **Renouvellement du mandat d'administrateur** **de Monsieur LAURENT FAVRE**

(biographie page 87 du Document d'Enregistrement Universel 2020)



HUITIÈME RÉOLUTION

**Renouvellement du mandat d'administrateur
de la société BURELLE SA représentée
par Madame ÉLIANE LEMARIÉ**

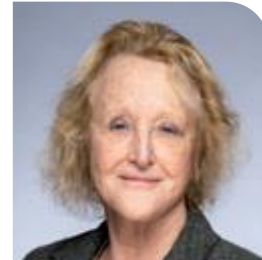

(biographie page 87 du Document d'Enregistrement Universel 2020)

NEUVIÈME RÉOLUTION

Renouvellement du mandat d'administrateur de Madame ANNE-MARIE COUDERC

(biographie pages 87-88 du Document d'Enregistrement Universel 2020)



DIXIÈME RÉOLUTION

Renouvellement du mandat d'administrateur de Madame LUCIE MAUREL AUBERT

(biographie page 88 du Document d'Enregistrement Universel 2020)



ONZIÈME RÉOLUTION **Renouvellement du mandat d'administrateur** **de Prof. Dr. BERND GOTTSCHALK**

(biographie page 88 du Document d'Enregistrement Universel 2020)

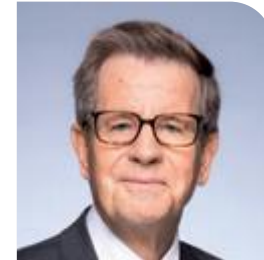

DOUZIÈME RÉOLUTION

Renouvellement du mandat d'administrateur de Monsieur PAUL HENRY LEMARIÉ

(biographie page 88 du Document d'Enregistrement Universel 2020)



TREIZIÈME RÉOLUTION

Renouvellement du mandat d'administrateur de Monsieur ALEXANDRE MÉRIEUX

(biographie page 88 du Document d'Enregistrement Universel 2020)



QUATORZIÈME RÉOLUTION

**Non-renouvellement du mandat d'administrateur
de Monsieur JEAN BURELLE**

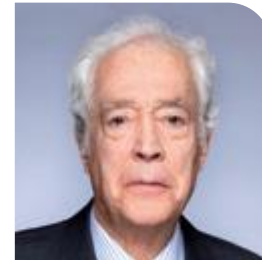

QUINZIÈME RÉSOLUTION

**Non-renouvellement du mandat d'administrateur
de Monsieur JÉRÔME GALLOT**



SEIZIÈME RÉSOLUTION

Approbation de la politique de rémunération du Président du Conseil d'Administration conformément à l'article I.22-10-8 II du code de commerce

(détails pages 111-112 du Document d'Enregistrement Universel 2020)

DIX-SEPTIÈME RÉOLUTION

Approbation de la politique de rémunération du Directeur Général conformément à l'article I.22-10-8 II du code de commerce

(détails pages 111 à 113 du Document d'Enregistrement Universel 2020)

DIX-HUITIÈME RÉOLUTION

Approbation de la politique de rémunération du Directeur Général Délégué conformément à l'article I.22-10-8 II du code de commerce

(détails pages 111 à 113 du Document d'Enregistrement Universel 2020)

DIX-NEUVIÈME RÉOLUTION

Approbation de la politique de rémunération des Administrateurs conformément a l'article I.22-10-8 II du code de commerce

(détails page 111 du Document d'Enregistrement Universel 2020)

VINGTIÈME RÉOLUTION

Approbation de l'ensemble des rémunérations versées ou attribuées aux mandataires sociaux au titre de l'exercice clos le 31 décembre 2020 conformément à l'article L.22-10-34 I du code de commerce

(détails page 98 du Document d'Enregistrement Universel 2020)

VINGT-ET-UNIÈME RÉOLUTION

Approbation des éléments de rémunération versés ou attribués au titre de l'exercice clos le 31 décembre 2020 à Monsieur LAURENT BURELLE, Président du Conseil d'Administration

(détails pages 99 à 105 du Document d'Enregistrement Universel 2020)

VINGT-DEUXIÈME RÉOLUTION

Approbation des éléments de rémunération versés ou attribués au titre de l'exercice clos le 31 décembre 2020 à Monsieur LAURENT FAVRE, Directeur Général

(détails pages 99 à 107 du Document d'Enregistrement Universel 2020)

VINGT-TROISIÈME RÉOLUTION

Approbation des éléments de rémunération versés ou attribués au titre de l'exercice clos le 31 décembre 2020 à Madame FÉLICIE BURELLE, Directeur Général Délégué

(détails pages 99 à 109 du Document d'Enregistrement Universel 2020)

VINGT-QUATRIÈME RÉOLUTION

Autorisation à donner au Conseil d'Administration de procéder à l'octroi d'options d'achat d'actions de la société au profit de salariés et/ou des mandataires de la société et/ou des sociétés du Groupe

- Durée de l'autorisation : **38 mois**
- Plafond de l'autorisation : **0,5 % du capital social**
- Sous-plafond de l'autorisation pour l'octroi d'options aux dirigeants mandataires sociaux : **0,25% du capital social**
Plafond et sous plafond imputables au plafond et sous plafond fixé pour l'attribution gratuite d'actions (objet de la 25^{ème} résolution)

VINGT-CINQUIÈME RÉSOLUTION

Autorisation à donner au Conseil d'Administration de procéder à l'attribution gratuite d'actions de la société au profit de salariés et/ou des mandataires de la société et/ou des sociétés du Groupe

- Durée de l'autorisation : **38 mois**
- Plafond de l'autorisation : **0,2 % du capital social**
- Sous-plafond de l'autorisation pour l'attribution gratuite d'actions aux dirigeants mandataires sociaux : **0,1% du capital social**
Plafond et sous plafond imputables au plafond et sous plafond fixé pour l'octroi d'option d'achat d'actions (objet de la 24^{ème} résolution)

VINGT-SIXIÈME RÉSOLUTION

Délégation de compétence à donner au Conseil d'Administration pour procéder à l'émissions d'actions et/ou de valeurs mobilières avec maintien du droit préférentiel de souscription

- Emission avec offre au public avec maintien du droit préférentiel de souscription
- Montants maximum : **4 Mio EUR** (actions) et **1,5 Mrd EUR** (valeurs mobilières).
Imputation de ces montants sur les montants des autres résolutions d'émission d'actions et de valeurs mobilières (27^{ème}, 28^{ème} et 29^{ème} résolutions)
- Durée de validité : **26 mois**

VINGT-SEPTIÈME RÉSOLUTION

Délégation de compétence à donner au Conseil d'Administration pour décider de l'émissions d'actions et/ou de valeurs mobilières avec suppression du droit préférentiel de souscription

- Emission avec offre au public avec suppression du droit préférentiel de souscription
- Montants maximum : **4 Mio EUR** (actions) et **1,5 Mrd EUR** (valeurs mobilières).
Imputation de ces montants sur les montants des autres résolutions d'émission d'actions et de valeurs mobilières (26^{ème}, 28^{ème} et 29^{ème} résolutions)
- Durée de validité : **26 mois**

VINGT-HUITIÈME RÉOLUTION

Délégation de compétence à donner au Conseil d'Administration pour décider de l'émissions d'actions et/ou de valeurs mobilières avec suppression du droit préférentiel de souscription dans le cadre d'un placement privé au profit d'investisseurs qualifiés ou au profit d'un cercle restreint d'investisseurs

- Emission « réservée » à des investisseurs privés avec suppression du droit préférentiel de souscription.
- Montants maximum : **1,7 Mio EUR** (actions) et **1,5 Mrd EUR** (valeurs mobilières).
Imputation de ces montants sur les montants des autres résolutions d'émission d'actions et de valeurs mobilières (26^{ème}, 27^{ème} et 29^{ème} résolutions)
- Durée de validité : **26 mois**

VINGT-NEUVIÈME RÉOLUTION

Délégation de compétence à donner au Conseil d'Administration pour étendre le montant des émissions réalisées en application des 26^{ème}, 27^{ème} et 28^{ème} résolutions

- Dans la limite de 15% de l'émission initiale
- Durée de validité : **26 mois**

TRENTIÈME RÉOLUTION

Délégation de compétence au Conseil d'Administration pour augmenter le capital par émission d'actions au profit des adhérents d'un plan d'épargne d'entreprise

TRENTE-ET-UNIÈME RÉOLUTION

Ratification des mises en harmonie statutaires réalisées par le Conseil d'Administration

- Modifications statutaires à la recodification des dispositions relatives aux sociétés cotées (Statuts pages 329 à 334 du Document d'Enregistrement Universel 2020)

TRENTE-DEUXIÈME RÉOLUTION

Délégation de compétence au Conseil d'Administration pour mettre les statuts de la société en harmonie avec les dispositions législatives et réglementaires

- Modifications statutaires décidées dans le cadre de cette autorisation, soumises à la ratification de l'Assemblée Générale des actionnaires

TRENTE-TROISIÈME RÉOLUTION

Pouvoirs

- Pouvoirs pour effectuer les formalités de dépôt et de publicité prescrites par la loi



PLASTIC OMNIUM

ASSEMBLÉE GÉNÉRALE ANNUELLE 2021

Levallois, 22 avril 2021

